

GAMME ECOPROCESS PEHD

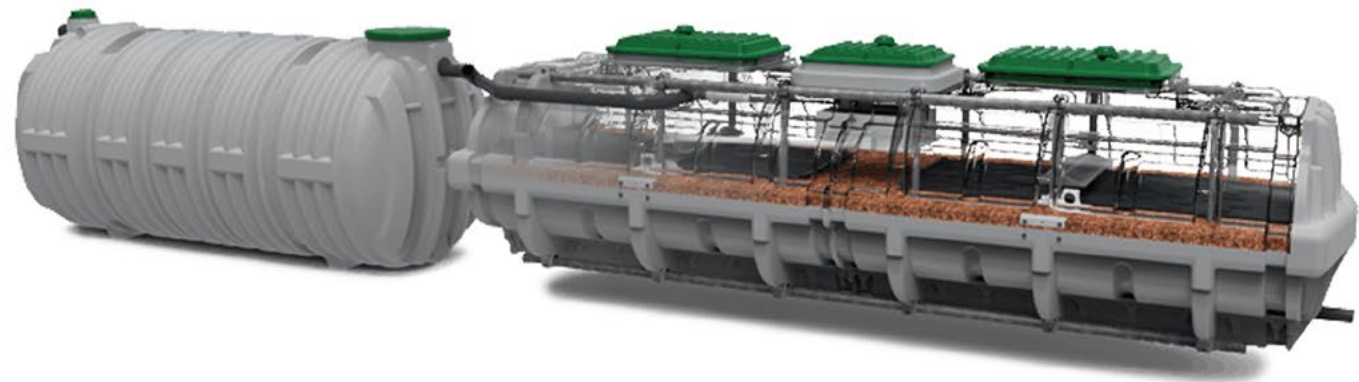

Les filtres à copeaux de coco constituent l'une des meilleures filières de traitement individuel des eaux usées : depuis 1995 en Amérique du nord et depuis 2006 en Europe, et 2008 aux Antilles-Guyane, le filtre à copeaux de coco offre des rendements épuratoires très performants quelles que soient les conditions.

Résultats moyens* du filtre compact coco Premier Tech

PARAMÈTRES	OBLIGATIONS ARRÊTÉ DE MARS 2012	EFFLUENT TRAITÉ (SORTIE D'ECOFLO)
MES(mg/l)	< 30	13 ¹ (96,4%)
DB05(mg/l)	< 35	10 ¹ (97%)
		11 ² (97%)

Performance exceptionnelle du filtre coco stable en toutes conditions : en permanence en deçà des 15mg/L en MES, alors que l'arrêté du 7 septembre 2009 impose des rejets après traitement inférieurs aux 30mg/L.

*Test en eaux brutes à 3611 mg/l de MES, 3101 et 3432 mg/l en DB05.
1- Moyenne des 26 bilans réalisés selon les exigences de la norme EN 12566-3
2- Moyenne des 16 bilans réalisés avec l'effluent brut le plus concentré selon les exigences de la norme EN 12566-3

NBRE d'EH	Longueur	Largueur	hauteur	FEE	FES	Poids (kg)
26 EH	7,2	2,25	1,82	1,4	0,09	1660
38 EH	10,2	2,25	1,82	1,4	0,09	2400
52 EH	2 Ecoprocess 26 EH + 1 répartiteur gravitaire 2 voies			1,4	0,09	3335
76 EH	2 Ecoprocess de 38 EH + 1 répartiteur gravitaire 2 voies			1,4	0,09	4995
104 EH	4 Ecoprocess 26 EH + 1 répartiteur gravitaire 4 voies			1,4	0,09	6655
114 EH	3 Ecoprocess 38 EH + 1 répartiteur gravitaire 3 voies			1,4	0,09	7500

Fosse toutes eaux MAXICAP	Longueur (m)	Largueur (m)	Hauteur (m)
13m ³	5,57	2,00	2,06
22m ³	8,70	2,00	2,06
25m ³	10,75	2,00	2,06
35m ³	14,85	2,00	2,06
1x30 m ³ en série avec 1x13 m ³	12,80	2,00	2,06
	5,57	2,00	2,06
1x30 m ³ en série avec 1x16 m ³	12,80	2,00	2,06
	6,59	2,00	2,06

POUR TOUT TYPE DE SOL*

Ces schémas sont présentés à titre indicatif, voir guide d'installation sur www.procap.fr

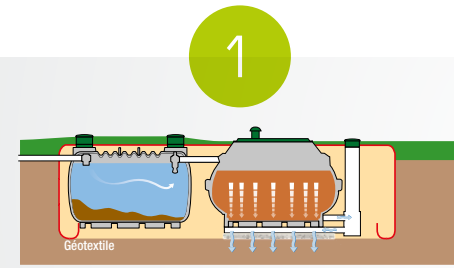

Terrain perméable

Lorsque le sol est perméable et les eaux souterraines sont profondes, les eaux traitées sont infiltrées dans le sol via le regard de prélèvement et d'infiltration grâce à une zone de graviers sous les filtres compacts à fragments de coco.

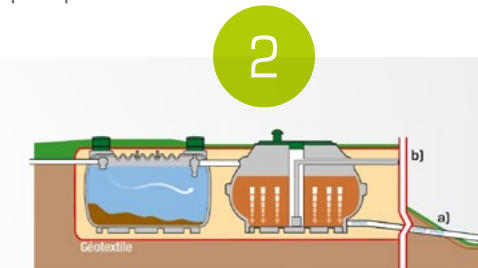

Terrain imperméable

a) Avec une évacuation gravitaire. b) Avec poste de relevage. Lorsque le sol est imperméable, l'infiltration ne peut avoir lieu sous le(s) filtre(s) compact(s) à fragments de coco ou à ses abords directs. Le regard de prélèvement reçoit l'effluent traité par le filtre Ecoflo à fragments de coco et les eaux sont acheminées (a) gravitairement ou (b) par un relevage vers un exutoire autorisé.

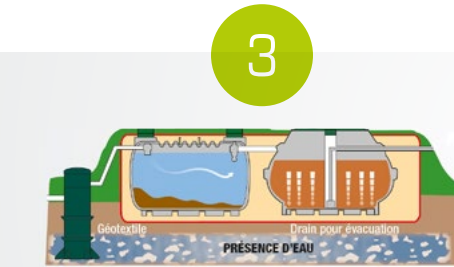

Terrain avec présence d'eau dans le sol à faible profondeur

Mettez toute l'installation hors sol en tertre avec un poste de relevage en amont ou mettez seulement le filtre en tertre avec un relevage entre la fosse et le filtre à coco, tout dépend de la hauteur de la présence d'eau. (Prévoir une évacuation gravitaire vers un exutoire naturel). Une fosse de plus grand volume ou un autre décanteur est nécessaire pour tranquilliser l'eau.

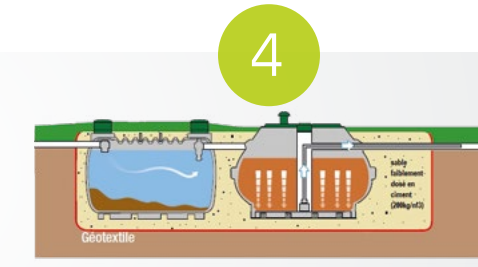

Terrain inondable :

Lorsque le sol est inondable, il est conseillé de remblayer sur 30 cm minimum tout autour du système d'assainissement avec du sable dosé à 200 kg de ciment/m³. L'évacuation se fait par un regard de prélèvement intégré. Se référer à la fiche fosse également.

* Se référer au DTU 64.1

UN PARTENARIAT INTERNATIONAL POUR L'ASSAINISSEMENT NON COLLECTIF DURABLE

PROCAP, LA RÉFÉRENCE

Leader en rotomoulage PROCAP est le partenaire exclusif pour la distribution du filtre Ecoflo à fragments de coco dans les départements français d'Amérique. Depuis plus de 20 ans, PROCAP conçoit, fabrique et commercialise une des plus larges gammes de citernes de récupération d'eau de pluie, de fosses toutes eaux et de dispositifs de traitement des eaux usées, répondant aux normes en vigueur, aux contraintes géologiques, climatiques et sismiques d'ici.

LA FORCE DE PREMIER TECH AQUA

Fondée en 1923, et avec plus de 2 300 équipiers dans 18 pays, PREMIER TECH bâtit son savoir-faire et sa réputation en tirant parti des compétences technologiques et de la diversité des équipes de ses unités d'affaires. C'est ainsi que PREMIER TECH AQUA (PTA) s'est positionnée comme un leader international de l'assainissement décentralisé. Depuis près de 30 ans, PTA met son expertise technologique et commerciale au profit du marché de l'assainissement des eaux usées pour les particuliers, les entreprises, les petites et moyennes collectivités.

Credif photo Océan d'images.

Ecoflo®

TRAITEMENT DES EAUX USÉES

NOTRE ASSAINISSEMENT 100% NATUREL

À BASE DE FRAGMENTS DE COCO

NOUVEAU ECOFLO PE2

- + résistant**
Amélioration de la conception pour une meilleure résistance - (renforts intégrés)
- + complet**
Compartiment relevage et prélèvement intégré (pompe en option)
- + économique**
Remplacement des fragments de coco tous les 12 à 15 ans
Vidange de la fosse environ tous les 6 ans
Égalisation des fragments de coco tous les 2 ans
Entretien 1 fois tous les 2 ans
- + étanche**
Amélioration du joint d'étanchéité pour couvercle et réhausse

Jusqu'à **30%** d'économie sur 10 ans d'utilisation par rapport à une micro-station.
(1) D'après les études terrains réalisées par PROCAP

PROCAP.fr

8 rue des Coccinelles Z.I. Collery III 97300
Cayenne - Tél. : 05 94 25 74 94
Fax : 05 94 37 62 63

PROCAP.fr

FABRICATION LOCALE

Les renseignements contenus dans ce document sont fondés sur l'information la plus récente disponible au moment de sa publication et sont destinés à vous présenter de façon générale nos produits. Nous ne garantissons ni ne faisons aucune représentation quant à l'exhaustivité de ces renseignements. Nous améliorons régulièrement nos produits et nous nous réservons le droit de modifier, d'ajouter ou de changer les spécifications techniques et les prix de nos produits sans préavis.

UN SYSTÈME COMPACT, MODULAIRE ET PERFORMANT

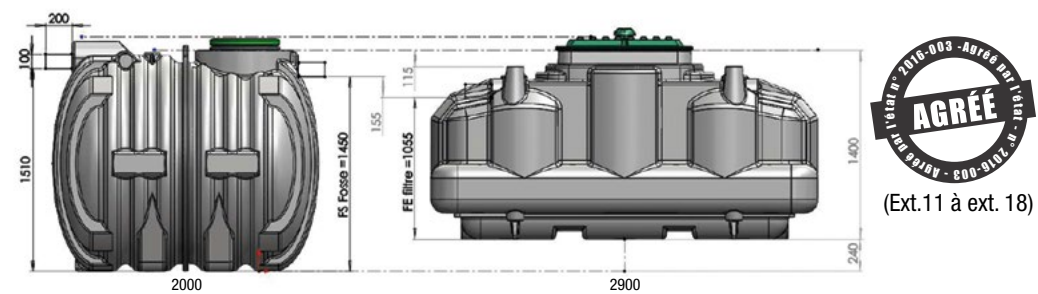

Gamme Ecoflo®



Nbre d'EH	Version	Longueur	Largeur	Hauteur	FEE	FES	Poids (kg)
5EH	Sortie basse	2,9	1,2	1,4	1,055	0,05	470
	Sortie haute**	2,9	1,2	1,4		1,07	480
6EH	Sortie basse	3,45	1,2	1,4	1,055	0,05	550
	Sortie haute**	3,45	1,2	1,4		1,07	560
8 EH	Sortie basse	2 Ecoflo 5 EH + 1 répartiteur gravitaire 2 voies		1,055	0,05	1147	
	Sortie haute**				1,07	1157	
10 EH	Sortie basse	2 Ecoflo 5 EH + 1 répartiteur gravitaire 2 voies		1,055	0,05	1147	
	Sortie haute**				1,07	1157	
12 EH	Sortie basse	2 Ecoflo 6 EH + 1 répartiteur gravitaire 2 voies		1,055	0,05	1390	
	Sortie haute**				1,07	1400	
15 EH	Sortie basse	3 Ecoflo 5 EH + 1 répartiteur gravitaire 3 voies		1,055	0,05	1390	
	Sortie haute**				1,07	1400	
18 EH	Sortie basse	3 Ecoflo 6 EH + 1 répartiteur gravitaire 3 voies		1,055	0,05	2096	
	Sortie haute**				1,07	2151	
20 EH	Sortie basse	4 Ecoflo 5 EH + 1 répartiteur gravitaire 4 voies		1,055	0,05	2327	
	Sortie haute**				1,07	2382	

Fosse toutes eaux	Longueur (m)	Largeur (m)	Hauteur (m)
3m³	2,00	1,60	1,70
4m³	2,55	1,60	1,70
4m³	2,55	1,60	1,70
5m³	3,10	1,60	1,70
6m³	3,65	1,60	1,70
8m³	3,50	2,00	2,06
10m³	4,42	2,00	2,06

** Avec pompe de relevage intégré

*** Se référer à la fiche « Fosses toutes eaux »

ÉQUIPEMENTS PÉRIPHÉRIQUES ET ACCESSOIRES

Réhausse Fosse



La Réhausse s'emboîte à l'emplacement du couvercle ø 410 - HT 35 cm

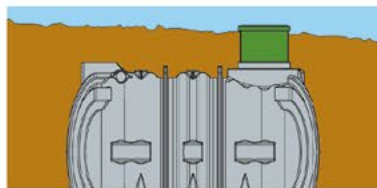

1 RÉHAUSSE SUR TROU D'HOMME DN 410
Hauteur utile 35 cm. Fixation avec 4 vis. (Prévoir joint silicone)

Hauteur du remblai en matériau fin et non argileux au dessus de la fosse inférieure à 30 cm.

Réhausse Ecoflo



RÉHAUSSE AJOUTÉE • 20 ET 30 CM
Valable uniquement pour l'ecoflo 5 EH PE2



RÉHAUSSE AJOUTÉE • 15 CM
Valable uniquement pour l'ecoflo 6 EH PE2

Relevage



POMPE SPÉCIFIQUE ECOFLO®

Puissance électrique : 0.37 kw
Intensité : 1.7 amp
Tension : Monophasé 220-240 volts / 50Hz

Données de relevage (voir fiche constructeur)

Nombre de déclenchement par heure maximal : 20 par heure maximum en fonctionnement normal



HYDROFLO BASIC MODÈLE SIMPLE
Clapet anti-retour, pompe sans pied d'assise



HYDROFLO PREMIUM
Pompe avec pied d'assise, barre de guidage inox, glissière, et clapet anti-retour

Répartiteurs



RÉPARTITEUR GRAVITAIRE
Existe en 2 voies, 3 voies, 4 voies.



RÉHAUSSE/RÉPARTITEUR POUR RÉPARTITEUR 2 À 4 VOIES

Préfiltre



OBLIGATOIRE
à mettre dans la fosse toutes eaux avant Ecoflo

ECOFLO : UN FILTRE POUR PROTÉGER L'ENVIRONNEMENT

Des systèmes complets et compacts

Cette filère de traitement des eaux usées allie la performance de traitement à l'économie d'espace. Elle permet, dans un espace restreint :

- 1 D'assurer le traitement primaire avec une fosse qui reçoit l'ensemble des eaux usées domestiques et piège les matières solides.
- 2 De traiter les eaux usées par un filtre à base de fragments de coco. Avant d'être renvoyée dans le sol ou vers un exutoire, l'eau est alors traitée sur le meilleur système qui soit, selon les tests réalisés sur 18 technologies lors d'essais comparatifs européens pour le traitement individuel des eaux usées.

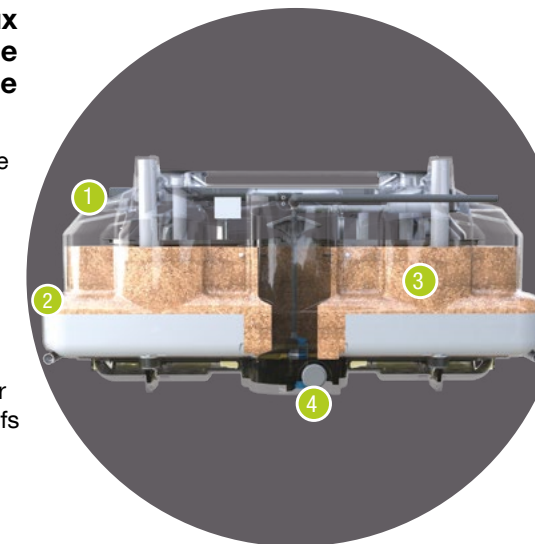

3 Le milieu filtrant
Composé de coco 100 % recyclable de qualité contrôlée, ce filtre assure le traitement biologique, la filtration et la rétention des polluants jusqu'à leur dégradation. Il constitue une véritable barrière physique qui, tout en protégeant le sol en place, assure une longévité de la zone d'infiltration.

4 Le relevage et/ou le prélèvement intégrés assure une installation facilitée et une efficacité renforcée.

Des performances épuratoires exceptionnelles

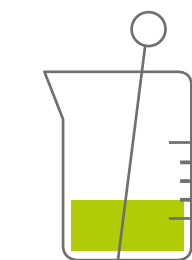

20 ANS DE RECU



LE + ÉCONOMIQUE

Traitement sans électricité
Filtre éligible à l'Eco prêt à taux zéro
Pose facile et rapide
Entretien 1 fois tous les 2 ans (hors vidange de la fosse, « environ tous les 6 ans ou à 50% d'accumulation des boues »).



LE + RESPECTUEUX DE L'ENVIRONNEMENT

Traitement des eaux usées par un filtre végétal à base de fragments de coco
Après 12 à 15 ans d'utilisation, les Fragments de coco sont renouvelés et valorisés, sans travaux dans votre jardin
Excellent bilan carbone grâce au stockage du CO₂ par les cocotiers



+1000 MESURES IN-SITU



DÉVELOPPEMENT DURABLE
FILTRE COMPOSÉ DE COCO
100% RECYCLABLE ET VALORISABLE



La fibre de coco — naturelle et durable en raison de sa teneur élevée en lignine (46% de son poids) — offre les avantages d'un matériau revalorisable. Elle résiste à la pourriture et à la moisissure sans aucun traitement chimique. Connue pour son excellente résistance à la biodégradabilité, elle est utilisée depuis des millénaires pour les cordages de navires ou les filets de pêche. Elle est aujourd'hui employée notamment en isolation, en toile pour contrer l'érosion des talus ou en assainissement. Sa capacité d'absorption est 5 fois plus élevée que celle du sable.

Un fonctionnement garanti 10 ans pour votre tranquillité !

Le remplacement du milieu filtrant usagé est à prévoir à partir de 12 à 15 ans et permet de reconduire la qualité de traitement proposé par le filtre à fragments de coco. Le milieu filtrant est retiré par un camion de vidange et remplacé pour la même période. Le matériau usagé peut être recyclé dans un centre de compostage afin d'y être valorisé.

Important : " les Guides "

Tout installateur doit être en possession du guide d'installation et suivre les instructions.
Tout propriétaire doit être en possession du livret du propriétaire.

*Sous réserve d'entretien b-annuel